

## Folha de dados | Número do item: 221-413

Conector de emenda; para condutores de até 4mm<sup>2</sup> com 3 entradas.  
Produto transparente e com alavancas laranjas. Temperatura máx. de operação 105°C

[www.wago.com/221-413](http://www.wago.com/221-413)

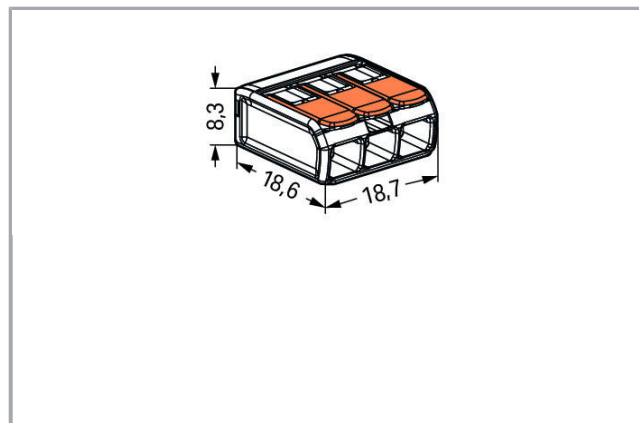

### Descrição do item

Your Benefits:

- Easy to use: Pull the lever up, insert a conductor and push the lever back down
- Available as 2-, 3- and 5-wire connectors
- Easily terminate conductors from 0.14 to 4 mm<sup>2</sup>, as well as solid and stranded conductors from 0.2 to 4 mm<sup>2</sup> (24 ... 12 AWG).
- Time savings for installers and device manufacturers.
- Quickly install devices with higher levels of power consumption.



- Safely install long cable runs with larger conductor cross sections.
- Mounting carrier for installation conforming to standards
- Custom carriers are possible

**Informações de segurança 1:**

\* Linhas de alimentação com ligação à terra

**Dados**

**Dados elétricos**

**Ratings per IEC/EN 60664-1**

Tensão classificada (II/2)	450 V
Tensão de impulso classificada (II/2)	4 kV
Corrente classificada	32 A
Legenda (classificações)	(II / 2) ≙ Overvoltage category II / Pollution degree 2

**Approvals per UL 1059**

Tensão classificada UL (Grupo de uso C)	600 V
Corrente classificada UL (Grupo de uso C)	20 A

**Dados de conexão**

Tecnologia de conexão	CAGE CLAMP®
Tipo de atuação	Alavanca de operação
Materiais condutores conectáveis	Cobre
Secção transversal nominal	4 mm <sup>2</sup>
Condutor sólido	0,2 ... 4 mm <sup>2</sup> / 24 ... 12 AWG
Condutor flexível	0,2 ... 4 mm <sup>2</sup> / 24 ... 12 AWG
Condutor flexível	0,14 ... 4 mm <sup>2</sup> / 24 ... 12 AWG
Comprimento do desencape	11 mm / 0.43 polegada
Nº total de pontos de conexão	3
Número total de potenciais	1
Tipo de fiação	= entrada lateral da fiação

**Dados geométricos**

Largura	18,7 mm / 0.736 inch
Altura	8,3 mm / 0.327 inch
Profundidade	18,6 mm / 0.732 inch

### Dados do Material

Cor	transparente
Peso	2,5

### Condições ambientais



Temperatura (operacional) do ambiente	85 °C
Temperatura máx. de operação	105 °C

### Dados Comerciais



Grupo de produto	7 (Push Wire Conn.)
Tipo de embalagem	BOX
País de origem	DE
GTIN	4050821808442
Customs Tariff No.	85369010000

### Certificações



#### Certificações específicas do país

Logotipo	Certificação	Informações Adicionais	Nome do Certificado
	CCA DEKRA Certification B.V.	EN 60998	NTR NL-7642
	CCA DEKRA Certification B.V.	EN 60998	71-101731

#### Certificações navais

Logotipo	Certificação	Informações Adicionais	Nome do Certificado
	ABS American Bureau of Shipping	-	18-HG1755093-PDA
	DNV GL Det Norske Veritas, Germanischer Lloyd	EN 60998	TAE000015T
	LR Lloyds Register	EN 60998	04/20013 (E8)

### Certificações UL

Logotipo	Certificação	Informações Adicionais	Nome do Certificado
	UL Underwriters Laboratories Inc.	UL 467	E201573
	UL Underwriters Laboratories Inc.	UL 486C	E69654

### Produtos Compatíveis

#### Mounting adapter

	<b>Nº. do item: 221-500</b> Base de montagem; Linha 221 - 4 mm <sup>2</sup> ; montagem em trilho DIN 35/montagem com parafuso; laranja	<a href="http://www.wago.com/221-500">www.wago.com/221-500</a>
	<b>Nº. do item: 221-500/000-006</b> Base de montagem; Linha 221 - 4 mm <sup>2</sup> ; montagem em trilho DIN 35/montagem com parafuso; azul	<a href="http://www.wago.com/221-500/000-006">www.wago.com/221-500/000-006</a>
	<b>Nº. do item: 221-500/000-053</b> Base de montagem; Linha 221 - 4 mm <sup>2</sup> ; montagem em trilho DIN 35/montagem com parafuso; cinza escuro-amarelo	<a href="http://www.wago.com/221-500/000-053">www.wago.com/221-500/000-053</a>
	<b>Nº. do item: 221-503</b> Base de montagem; para bornes de 3 condutores; Linha 221 - 4 mm <sup>2</sup> ; para montagem com parafuso; branco	<a href="http://www.wago.com/221-503">www.wago.com/221-503</a>
	<b>Nº. do item: 221-503/000-004</b> Base de montagem; para bornes de 3 condutores; Linha 221 - 4 mm <sup>2</sup> ; para montagem com parafuso; preto	<a href="http://www.wago.com/221-503/000-004">www.wago.com/221-503/000-004</a>
	<b>Nº. do item: 221-513</b> Base de montagem; para bornes de 3 condutores; Linha 221 - 4 mm <sup>2</sup> ; com base de montagem de encaixe para montagem horizontal; branco	<a href="http://www.wago.com/221-513">www.wago.com/221-513</a>
	<b>Nº. do item: 221-513/000-004</b> Base de montagem; para bornes de 3 condutores; Linha 221 - 4 mm <sup>2</sup> ; com base de montagem de encaixe para montagem horizontal; preto	<a href="http://www.wago.com/221-513/000-004">www.wago.com/221-513/000-004</a>
	<b>Nº. do item: 221-523</b> Base de montagem; para bornes de 3 condutores; Linha 221 - 4 mm <sup>2</sup> ; com base de montagem de encaixe para montagem vertical; branco	<a href="http://www.wago.com/221-523">www.wago.com/221-523</a>
	<b>Nº. do item: 221-523/000-004</b> Base de montagem; para bornes de 3 condutores; Linha 221 - 4 mm <sup>2</sup> ; com base de montagem de encaixe para montagem vertical; preto	<a href="http://www.wago.com/221-523/000-004">www.wago.com/221-523/000-004</a>

### Downloads

#### Documentação



**Informações adicionais**

Technical explanations

03/04/2019

pdf  
2,1 MB

[Download](#)

---

**Dados CAx**

**Dados CAD**

2D/3D Models 221-413

[URL](#)

[Download](#)

---

**CAE data**

EPLAN Data Portal 221-413

[Download](#)

---

## Installation Notes

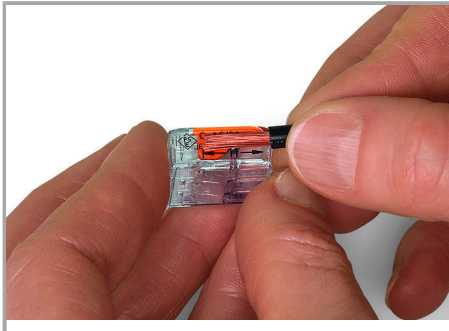

Strip conductor to 11 mm (0.43 inch).

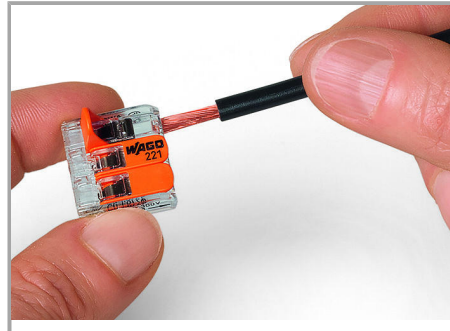

Termination: Lift the lever to open the clamping unit and insert a stripped conductor.

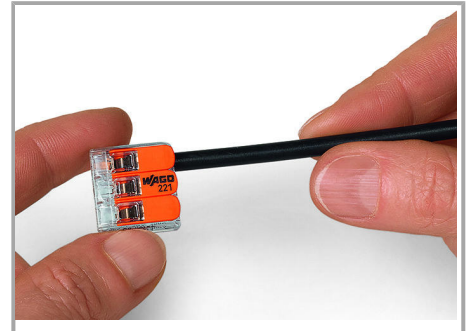

Then, lower the lever to close the clamp.

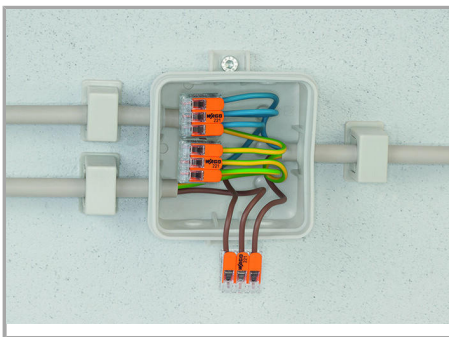

Wiring fine-stranded conductors in a junction box.

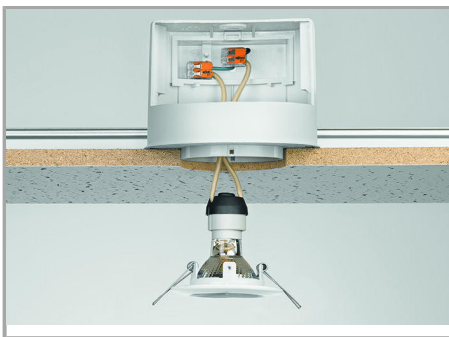

Custom low-voltage lighting system



Lighting distribution in ceiling canopy



Pendant light connection in suspended ceilings

Sujeito a alterações.

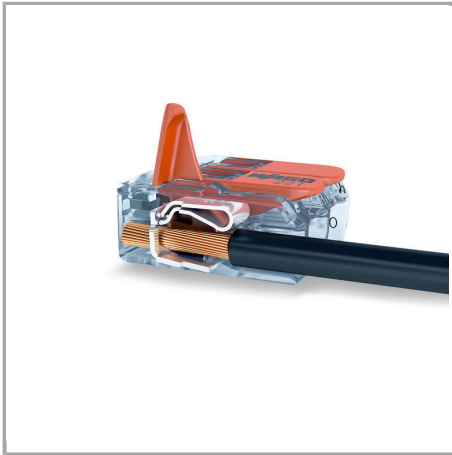

COMPACT Splicing Connectors for All  
Conductor Types, 4 mm<sup>2</sup> (12 AWG), 221  
Series

Sujeito a alterações.

---

WAGO Eletroeletrônicos Ltda  
Rua Trípoli, 640, Loteamento Multivias II  
Jardim Ermida I, Jundiaí - SP, CEP: 13212-217  
Tel.: +55 (11) 2923-7256  
Email: info.br@wago.com

Alguma dúvida sobre nossos produtos?  
Será um prazer atender a sua chamada no +55 11 2923-7200.



**Compact, lever-operated splicing connectors:**

Tool-free connection of up to five stripped, fine-stranded conductors from 0.14 ... 4 mm<sup>2</sup>, as well as solid or stranded conductors from 0.2 ... 4 mm<sup>2</sup> (24 ... 12 AWG).

**How these work:**

Pull up one of the orange operating levers to open the clamping unit. Then insert the conductor and push the lever back down, flush with the connector housing.

**Safety:**

The specially designed rest position of the lever reliably prevents accidental unclamping of a connected conductor.

Application safety, for any type of conductor (solid, stranded, fine-stranded), is confirmed by approvals like ENEC or UL.

Sujeito a alterações.

---

WAGO Eletroeletrônicos Ltda  
Rua Trípoli, 640, Loteamento Multivias II  
Jardim Ermida I, Jundiá - SP, CEP: 13212-217  
Tel.: +55 (11) 2923-7256  
Email: info.br@wago.com

Alguma dúvida sobre nossos produtos?  
Será um prazer atender a sua chamada no +55 11 2923-7200.