

Folha de dados | Número do item: 221-415

Conector de emenda; para condutores de até 4mm² com 5 entradas.
Produto transparente e com alavancas laranjas. Temperatura máx. de operação 105°C

www.wago.com/221-415

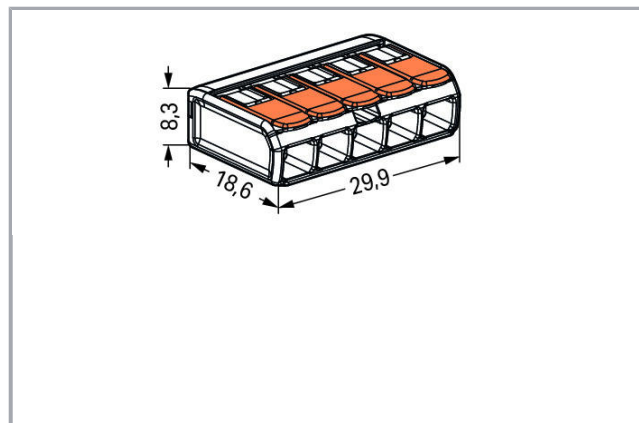

RoHS Compliant [BOMcheck.net](https://www.bomcheck.net)

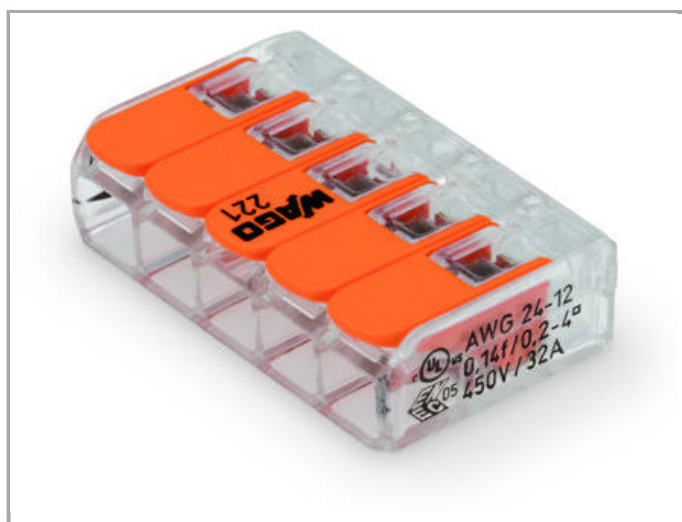

Descrição do item

Your Benefits:

- Easy to use: Pull the lever up, insert a conductor and push the lever back down
- Available as 2-, 3- and 5-wire connectors
- Easily terminate conductors from 0.14 to 4 mm², as well as solid and stranded conductors from 0.2 to 4 mm² (24 ... 12 AWG).
- Time savings for installers and device manufacturers.
- Quickly install devices with higher levels of power consumption.
- Safely install long cable runs with larger conductor cross sections.
- Mounting carrier for installation conforming to standards

—



- Custom carriers are possible

Informações de segurança 1:

* Linhas de alimentação com ligação à terra

Dados

Dados elétricos

Ratings per IEC/EN 60664-1

Tensão classificada (II/2)	450 V
Tensão de impulso classificada (II/2)	4 kV
Corrente classificada	32 A
Legenda (classificações)	(II / 2) ≙ Overvoltage category II / Pollution degree 2

Approvals per UL 1059

Tensão classificada UL (Grupo de uso C)	600 V
Corrente classificada UL (Grupo de uso C)	20 A

Dados de conexão

Tecnologia de conexão	CAGE CLAMP®
Tipo de atuação	Alavanca de operação
Materiais condutores conectáveis	Cobre
Secção transversal nominal	4 mm ²
Condutor sólido	0,2 ... 4 mm ² / 24 ... 12 AWG
Condutor flexível	0,2 ... 4 mm ² / 24 ... 12 AWG
Condutor flexível	0,14 ... 4 mm ² / 24 ... 12 AWG
Comprimento do desencape	11 mm / 0.43 polegada
Nº total de pontos de conexão	5
Número total de potenciais	1
Tipo de fiação	= entrada lateral da fiação

Dados geométricos

Largura	29,9 mm / 1.177 inch
Altura	8,3 mm / 0.327 inch
Profundidade	18,6 mm / 0.732 inch

Dados do Material

Cor	transparente
Peso	4

Condições ambientais



Temperatura (operacional) do ambiente	85 °C
Temperatura máx. de operação	105 °C

Dados Comerciais



Grupo de produto	7 (Push Wire Conn.)
Tipo de embalagem	BOX
País de origem	DE
GTIN	4055143234658
Customs Tariff No.	85369010000

Certificações

Certificações específicas do país

Logotipo	Certificação	Informações Adicionais	Nome do Certificado
	CCA DEKRA Certification B.V.	EN 60998	NTR NL-7642
	CCA DEKRA Certification B.V.	EN 60998	71-101731

Certificações navais

Logotipo	Certificação	Informações Adicionais	Nome do Certificado
	ABS American Bureau of Shipping	-	18-HG1755093-PDA
	DNV GL Det Norske Veritas, Germanischer Lloyd	EN 60998	TAE000015T
	LR Lloyds Register	EN 60998	04/20013 (E8)

Certificações UL

Logotipo	Certificação	Informações Adicionais	Nome do Certificado
	UL Underwriters Laboratories Inc.	UL 467	E201573



UL
Underwriters Laboratories Inc.

UL 486C

E69654

Produtos Compatíveis

Mounting adapter

	Nº. do item: 221-500 Base de montagem; Linha 221 - 4 mm ² ; montagem em trilho DIN 35/montagem com parafuso; laranja	www.wago.com/221-500
	Nº. do item: 221-500/000-006 Base de montagem; Linha 221 - 4 mm ² ; montagem em trilho DIN 35/montagem com parafuso; azul	www.wago.com/221-500/000-006
	Nº. do item: 221-500/000-053 Base de montagem; Linha 221 - 4 mm ² ; montagem em trilho DIN 35/montagem com parafuso; cinza escuro-amarelo	www.wago.com/221-500/000-053
	Nº. do item: 221-505 Base de montagem; para bornes de 5 condutores; Linha 221 - 4 mm ² ; para montagem com parafuso; branco	www.wago.com/221-505
	Nº. do item: 221-505/000-004 Base de montagem; para bornes de 5 condutores; Linha 221 - 4 mm ² ; para montagem com parafuso; preto	www.wago.com/221-505/000-004
	Nº. do item: 221-515 Base de montagem; para bornes de 5 condutores; Linha 221 - 4 mm ² ; com base de montagem de encaixe para montagem horizontal; branco	www.wago.com/221-515
	Nº. do item: 221-515/000-004 Base de montagem; para bornes de 5 condutores; Linha 221 - 4 mm ² ; com base de montagem de encaixe para montagem horizontal; preto	www.wago.com/221-515/000-004
	Nº. do item: 221-525 Base de montagem; para bornes de 5 condutores; Linha 221 - 4 mm ² ; com base de montagem de encaixe para montagem vertical; branco	www.wago.com/221-525
	Nº. do item: 221-525/000-004 Base de montagem; para bornes de 5 condutores; Linha 221 - 4 mm ² ; com base de montagem de encaixe para montagem vertical; preto	www.wago.com/221-525/000-004

Downloads

Documentação

Informações adicionais

Technical explanations	03/04/2019	pdf 2,1 MB	Download
------------------------	------------	---------------	----------



Dados CAx

Dados CAD

2D/3D Models 221-415	URL	Download
----------------------	-----	----------

CAE data

EPLAN Data Portal 221-415	Download
---------------------------	----------

Installation Notes

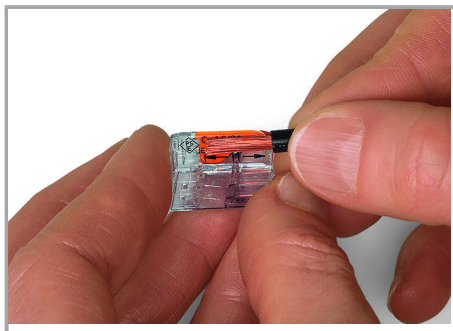

Strip conductor to 11 mm (0.43 inch).

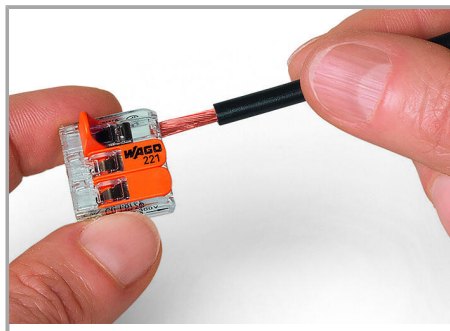

Termination: Lift the lever to open the clamping unit and insert a stripped conductor.

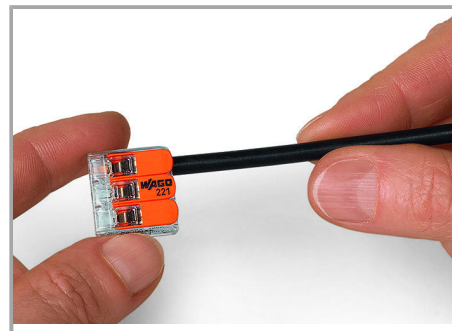

Then, lower the lever to close the clamp.

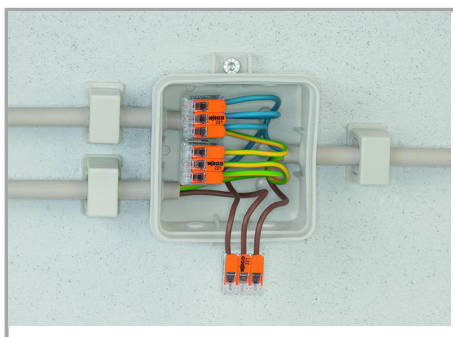

Wiring fine-stranded conductors in a junction box.

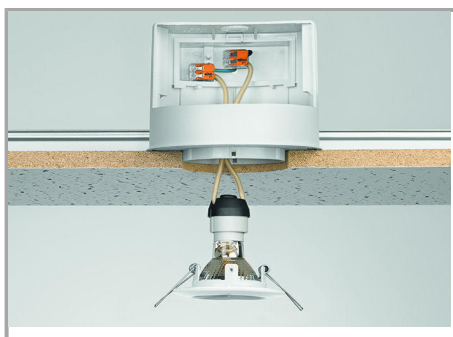

Custom low-voltage lighting system



Lighting distribution in ceiling canopy



Pendant light connection in suspended ceilings

Sujeito a alterações.

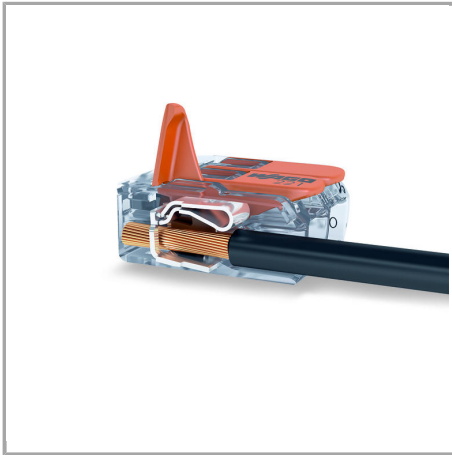

COMPACT Splicing Connectors for All
Conductor Types, 4 mm² (12 AWG), 221
Series

Sujeito a alterações.

WAGO Eletroeletrônicos Ltda
Rua Trípoli, 640, Loteamento Multivias II
Jardim Ermida I, Jundiaí - SP, CEP: 13212-217
Tel.: +55 (11) 2923-7256
Email: info.br@wago.com

Alguma dúvida sobre nossos produtos?
Será um prazer atender a sua chamada no +55 11 2923-7200.