

Olho mágico digital

Parabéns, você acaba de adquirir um produto com a qualidade e segurança Intelbras.

O olho mágico digital OMI 100 proporciona uma imagem nítida e cores digitais para visualizar os visitantes. Quando você ativá-lo, a imagem da pessoa é exibida na tela do dispositivo, o que permite que os adultos e mesmo as crianças possam ver claramente quem está visitando.

1. Cuidados e segurança



Para a limpeza use somente uma flanela ou pano de microfibra seco. Não use limpadores ou solventes, exemplo álcool, porque podem causar danos à carcaça e infiltrar-se no aparelho, causando dano permanente.



O visor digital é próprio para instalação em ambientes internos. Não exponha o aparelho ao sol, à chuva ou à umidade. Caso isso aconteça, desligue-o e leve o aparelho imediatamente a uma assistência técnica autorizada.



Nunca abra o produto, troque ou substitua peças.



Este produto possui uma pilha/bateria interna. Após sua vida útil, as pilhas/baterias devem ser entregues a uma assistência técnica autorizada da Intelbras ou realizar diretamente a destinação final ambientalmente adequada evitando impactos ambientais e a saúde. Caso prefira, a pilha/bateria assim como demais eletrônicos da marca Intelbras sem uso, pode ser descartado em qualquer ponto de coleta da Green Eletron (gestora de resíduos eletroeletrônicos a qual somos associados). Em caso de dúvida sobre o processo de logística reversa, entre em contato conosco pelos telefones (48) 2106-0006 ou 0800 704 2767 (de segunda a sexta-feira das 08 às 20h e aos sábados das 08 às 18h) ou através do e-mail suporte@intelbras.com.br.

2. Especificações técnicas

Alimentação	4 pilhas tipo AAA / 1,5 V
Autonomia	Aproximadamente 1500 acionamentos
Faixa de espessura da porta	25 ~ 60 mm
Diâmetro do furo	14 ~ 22 mm
Dimensões (L x A x P)	125 x 85 x 18,5 mm
Peso	180 g
Tela de LCD	2,8" TFT
Sensor	0,3 mega pixel CMOS
Temperatura de operação	-10 à 60 °C
Ângulo de visão	105°

3. Conteúdo da embalagem

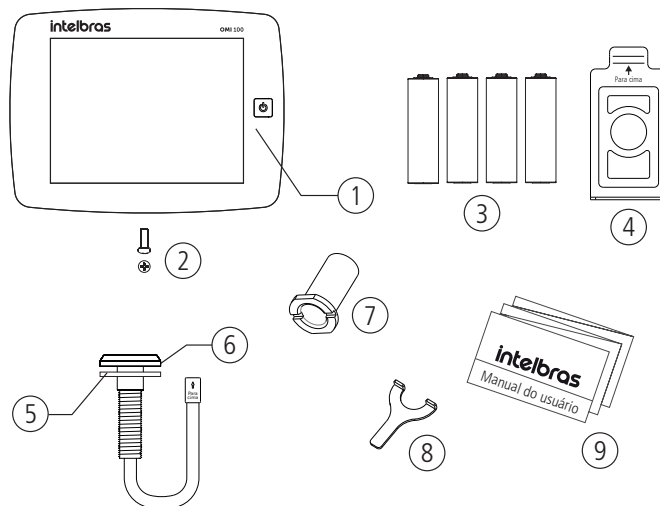

1. Visor digital;
2. Parafuso;
3. 4 pilhas AAA;
4. Chapa de travamento;
5. Anel de borracha;
6. Câmera;
7. Tubo de travamento (4 tubos para portas de 25~60 mm);
8. Chave de aperto;
9. Manual do usuário.

4. Instalação

1. Remova o olho mágico atual ou caso não possua, faça um furo de 14 ~ 22 mm na altura de sua preferência. Insira a câmera de fora para dentro com a arruela de borracha posicionada entre a lente e a porta. Certifique-se de que a seta na câmera está apontada para cima;

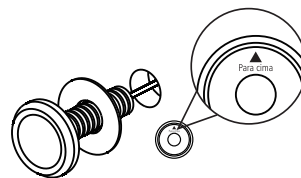

2. Remova a proteção da fita dupla face da chapa de travamento, posicione-a sobre a extremidade da lente e parafuse com o tubo de travamento de acordo com a espessura de sua porta. Utilize a chave de aperto fornecida com o produto. Certifique-se de que a chapa de travamento está com a seta para cima;

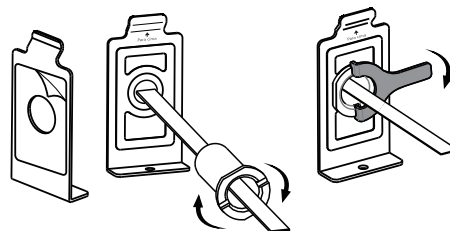

Obs.: a fita dupla face da chapa de travamento tem a função de facilitar a instalação. Para a correta fixação da chapa de travamento, é obrigatório o uso dos tubos de travamento de acordo com a espessura de sua porta.



Tabela de tubos

3. Conecte o cabo flat no conector do visor digital, em seguida encaixe o visor na chapa de travamento deslizando-o de cima para baixo. Fixe o parafuso na parte inferior do visor digital.

Dica: para facilitar a fixação do parafuso, deixe o visor um pouco afastado da chapa de fixação, facilitando assim a fixação do parafuso.

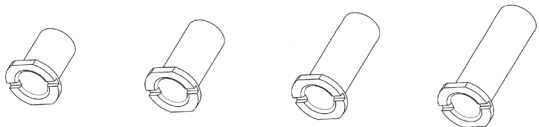
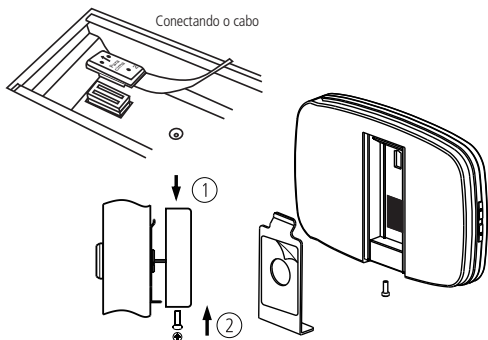

4. Abra o compartimento de bateria pressionando de baixo para cima conforme indicado na ilustração abaixo e insira as quatro pilhas modelo AAA.

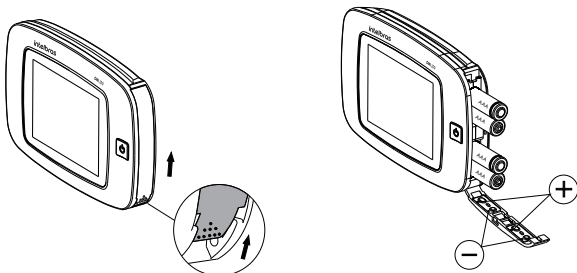

5. Para fechar o compartimento de bateria, empurre no centro da tampa, e em seguida, pressione de cima para baixo conforme indicação abaixo.

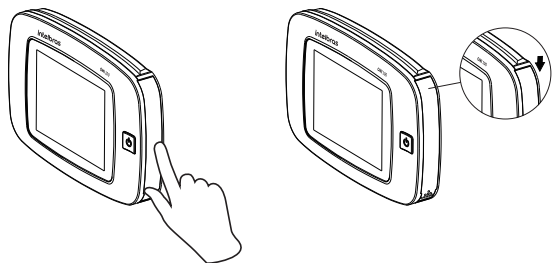

5. Modo de operação

Para ligar a câmera e visualizar o lado externo, pressione a tecla .

O visor digital permanecerá ligado por 10 segundos. Após esse tempo, ele desligará automaticamente.

Termo de garantia

Fica expresso que esta garantia contratual é conferida mediante as seguintes condições:

Nome do cliente:

Assinatura do cliente:

Nº da nota fiscal:

Data da compra:

Modelo:

Nº de série:

Revendedor:

1. Todas as partes, peças e componentes do produto são garantidos contra eventuais vícios de fabricação, que porventura venham a apresentar, pelo prazo de 1 (um) ano – sendo este de 90 (noventa) dias de garantia legal e 9 (nove) meses de garantia contratual –, contado a partir da data da compra do produto pelo Senhor Consumidor, conforme consta na nota fiscal de compra do produto, que é parte integrante deste Termo em todo o território nacional. Esta garantia contratual compreende a troca gratuita de partes, peças e componentes que apresentarem vício de fabricação, incluindo as despesas com a mão de obra utilizada nesse reparo. Caso não seja constatado vício de fabricação, e sim vício(s) proveniente(s) de uso inadequado, o Senhor Consumidor arcará com essas despesas.
2. A instalação do produto deve ser feita de acordo com o Manual do Produto e/ou Guia de Instalação. Caso seu produto necessite a instalação e configuração por um técnico capacitado, procure um profissional idôneo e especializado, sendo que os custos desses serviços não estão inclusos no valor do produto.
3. Constatado o vício, o Senhor Consumidor deverá imediatamente comunicar-se com o Serviço Autorizado mais próximo que conste na relação oferecida pelo fabricante – somente estes estão autorizados a examinar e sanar o defeito durante o prazo de garantia aqui previsto. Se isso não for respeitado, esta garantia perderá sua validade, pois estará caracterizada a violação do produto.
4. Na eventualidade de o Senhor Consumidor solicitar atendimento domiciliar, deverá encaminhar-se ao Serviço Autorizado mais próximo para consulta da taxa de visita técnica. Caso seja constatada a necessidade da retirada do produto, as despesas decorrentes, como as de transporte e segurança de ida e volta do produto, ficam sob a responsabilidade do Senhor Consumidor.
5. A garantia perderá totalmente sua validade na ocorrência de quaisquer das hipóteses a seguir: a) se o vício não for de fabricação, mas sim causado pelo Senhor Consumidor ou por terceiros estranhos ao fabricante; b) se os danos ao produto forem oriundos de acidentes, sinistros, agentes da natureza (raios, inundações, desabamentos, etc.), umidade, tensão na rede elétrica (sobretensão provocada por acidentes ou flutuações excessivas na rede), instalação/uso em desacordo com o manual do usuário ou decorrentes do desgaste natural das partes, peças e componentes; c) se o produto tiver sofrido influência de natureza química, eletromagnética, elétrica ou animal (insetos, etc.); d) se o número de série do produto tiver sido adulterado ou rasurado; e) se o aparelho tiver sido violado.
6. Esta garantia não cobre perda de dados, portanto, recomenda-se, se for o caso do produto, que o Consumidor faça uma cópia de segurança regularmente dos dados que constam no produto.
7. A Intelbras não se responsabiliza pela instalação deste produto, e também por eventuais tentativas de fraudes e/ou sabotagens em seus produtos. Mantenha as atualizações do software e aplicativos utilizados em dia, se for o caso, assim como as proteções de rede necessárias para proteção contra invasões (hackers). O equipamento é garantido contra vícios dentro das suas condições normais de uso, sendo importante que se tenha ciência de que, por ser um equipamento eletrônico, não está livre de fraudes e burlas que possam interferir no seu correto funcionamento.

Sendo estas as condições deste Termo de Garantia complementar, a Intelbras S/A se reserva o direito de alterar as características gerais, técnicas e estéticas de seus produtos sem aviso prévio.

O processo de fabricação deste produto não é coberto pelos requisitos da ISO 14001.

Todas as imagens deste manual são ilustrativas.

intelbras



Suporte a clientes: (48) 2106 0006

Fórum: forum.intelbras.com.br

Suporte via chat: intelbras.com.br/suporte-tecnico

Suporte via e-mail: suporte@intelbras.com.br

SAC: 0800 7042767

Onde comprar? Quem instala?: 0800 7245115

Importado no Brasil por: Intelbras S/A – Indústria de Telecomunicação Eletrônica Brasileira
Rodovia SC 281, km 4,5 – Sertão do Maruíim – São José/SC – 88122-001 01.20
CNPJ 82.901.000/0014-41 – www.intelbras.com.br Origem: China